

↗ DOMETIC

REFRIGERATION

MOBAR



MoBar 300S, MoBar 550S

EN	Beverage center Operating manual	17
FR	Centre de breuvage Notice d'utilisation	31
ES	Centro de bebidas Instrucciones de uso	45

⚠ WARNING

Cancer and Reproductive Harm
www.P65Warnings.ca.gov

© 2023 Dometic Group. The visual appearance of the contents of this manual is protected by copyright and design law. The underlying technical design and the products contained herein may be protected by design, patent or be patent pending. The trademarks mentioned in this manual belong to Dometic Sweden AB. All rights are reserved.

1

MoBar300S

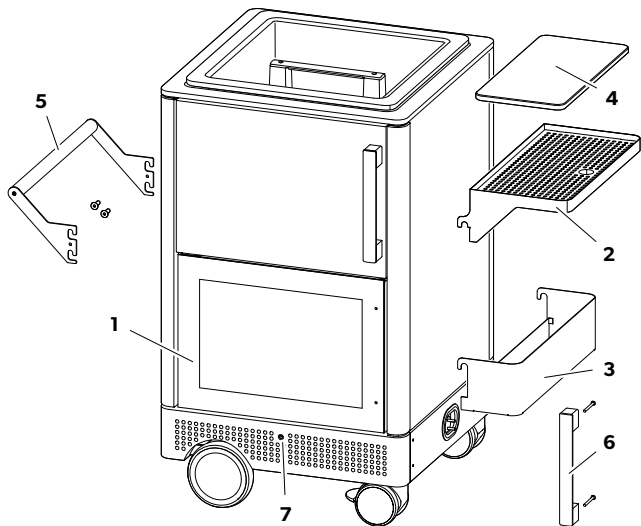

2

MoBar550S

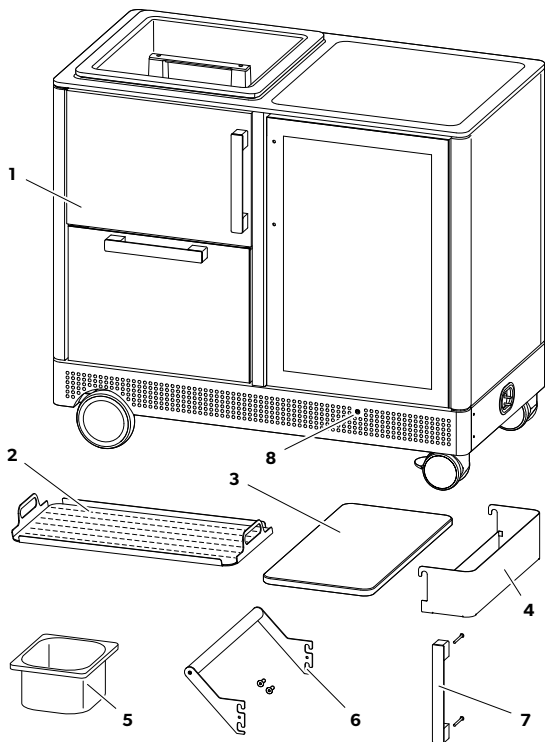

3

MoBar300S

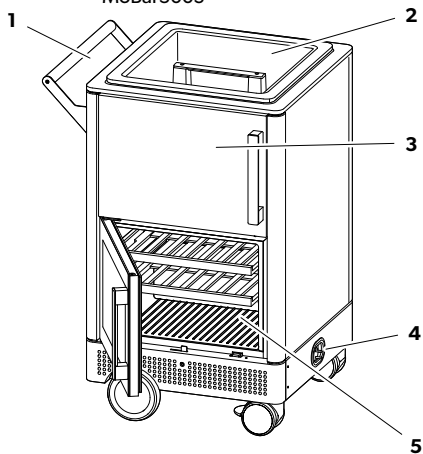

MoBar550S

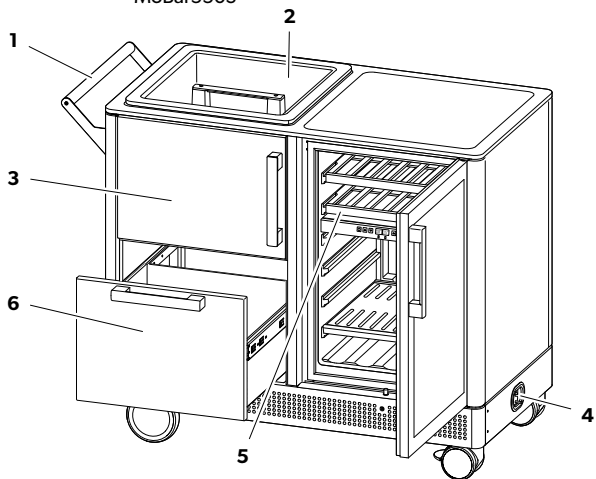

4



US: P/C 93600_---

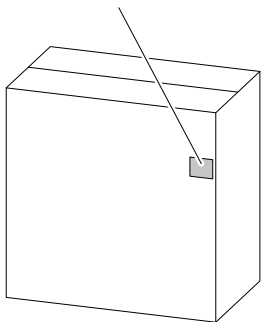

US: PNC 93600_---

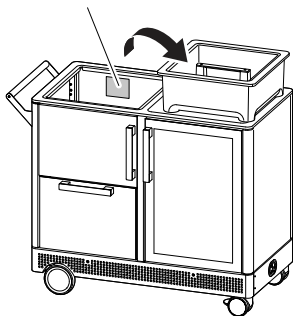

5

MoBar300S

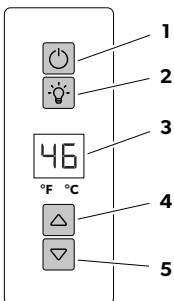

6

MoBar550S

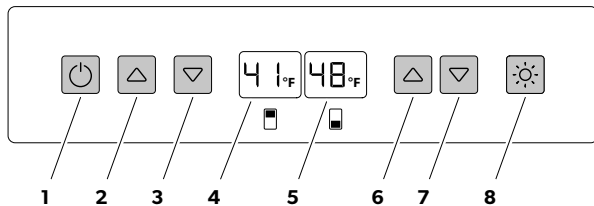
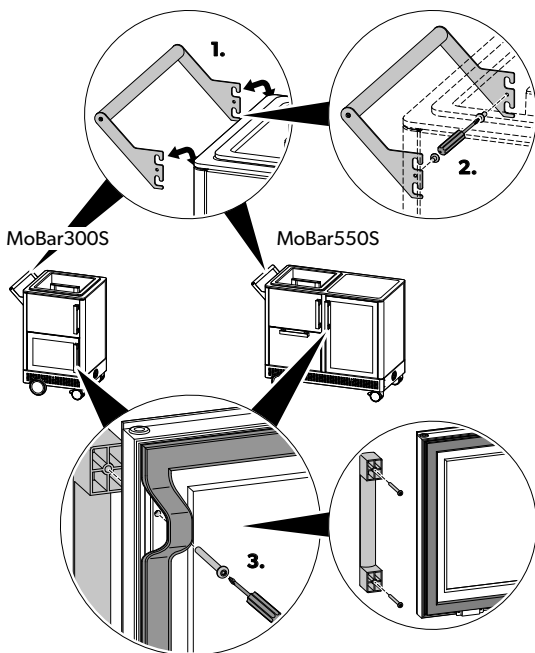
**7**

8

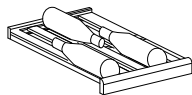
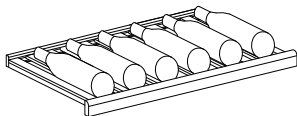
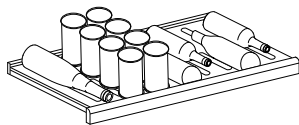
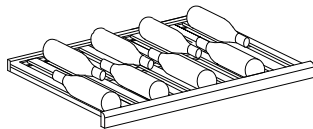

9

MoBar300S

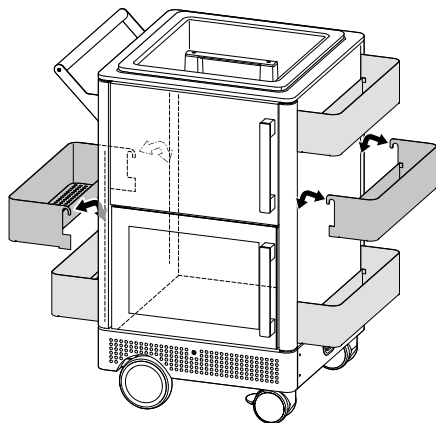

MoBar550S

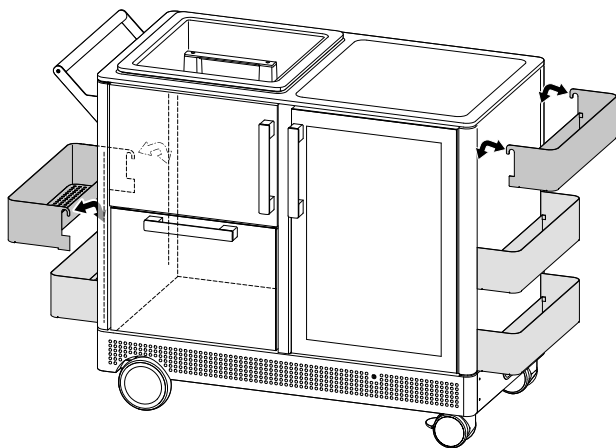

10

MoBar300S

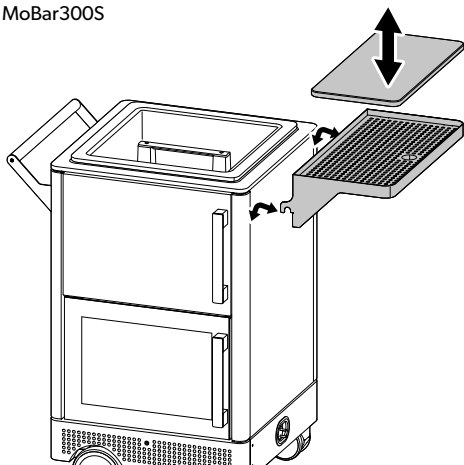

MoBar550S

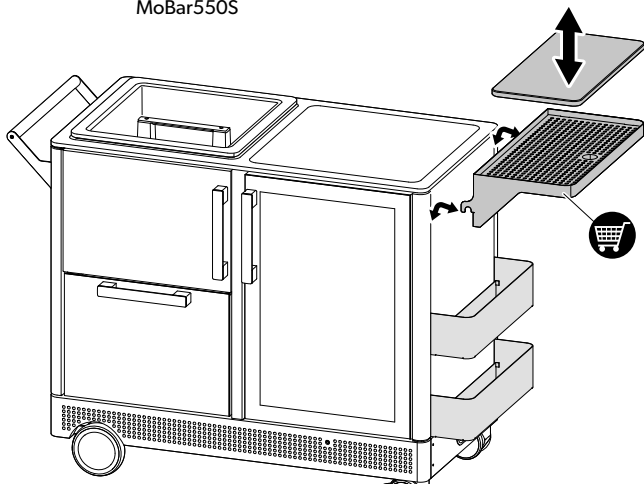

11

MoBar300S

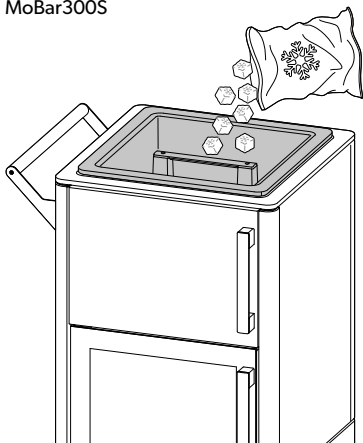

MoBar550S

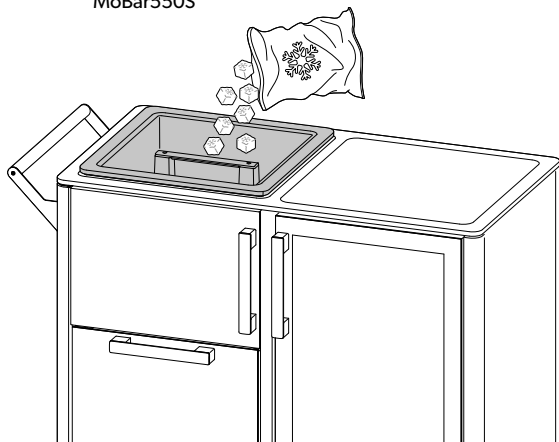

12

MoBar300S

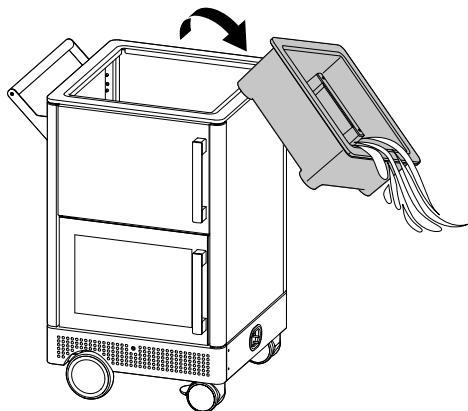

MoBar550S

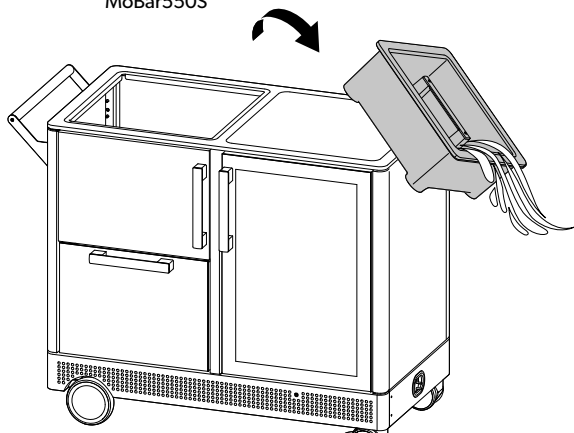

13

MoBar300S

MoBar550S

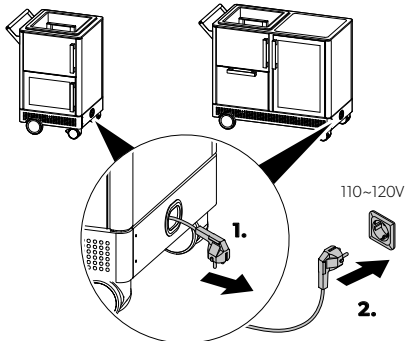

14

MoBar300S

MoBar550S

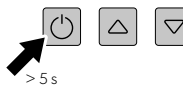
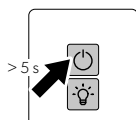

15

MoBar300S

MoBar550S

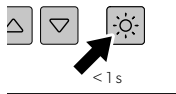
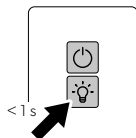

16

MoBar300S

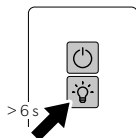
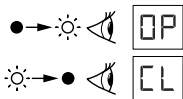
**17**

MoBar300S

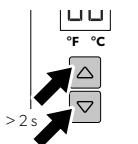

MoBar550S

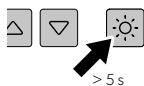

18

MoBar300S

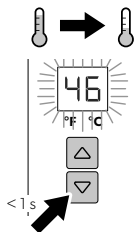
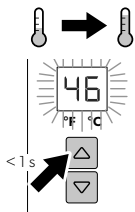

MoBar550S

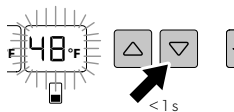
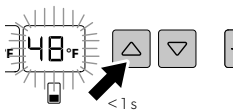
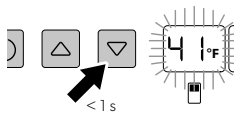
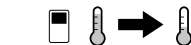
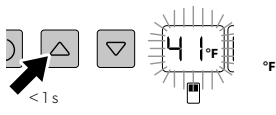

19

MoBar300S

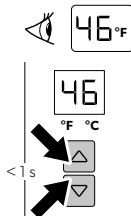

MoBar550S

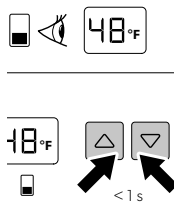
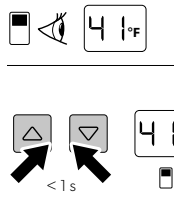
**20**

MoBar300S

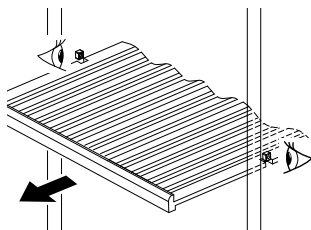

MoBar550S

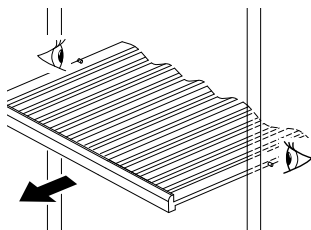

Please read these instructions carefully and follow all instructions, guidelines, and warnings included in this product manual in order to ensure that you install, use, and maintain the product properly at all times. These instructions MUST stay with this product.

By using the product, you hereby confirm that you have read all instructions, guidelines, and warnings carefully and that you understand and agree to abide by the terms and conditions as set forth herein. You agree to use this product only for the intended purpose and application and in accordance with the instructions, guidelines, and warnings as set forth in this product manual as well as in accordance with all applicable laws and regulations. A failure to read and follow the instructions and warnings set forth herein may result in an injury to yourself and others, damage to your product or damage to other property in the vicinity. This product manual, including the instructions, guidelines, and warnings, and related documentation, may be subject to changes and updates. For up-to-date product information, please visit dometic.com.

Contents

1	Explanation of symbols	17
2	Safety instructions	18
3	Scope of delivery	20
4	Accessories	21
5	Intended use	21
6	Technical description	21
7	Mounting the handles	23
8	Operation	24
9	Cleaning and maintenance	25
10	Troubleshooting	28
11	Warranty	29
12	Disposal	29
13	Technical data	30

1 Explanation of symbols



DANGER!

Safety instruction: Indicates a hazardous situation that, if not avoided, will result in death or serious injury.



WARNING!

Safety instruction: Indicates a hazardous situation that, if not avoided, could result in death or serious injury.



CAUTION!

Safety instruction: Indicates a hazardous situation that, if not avoided, could result in minor or moderate injury.



NOTICE!

Indicates a situation that, if not avoided, can result in property damage.

**NOTE**

Supplementary information for operating the product.

2 Safety instructions



DANGER! Failure to obey these warnings will result in death or serious injury.

Electrocution hazard

- Do not touch exposed cables with your bare hands.



WARNING! Failure to obey these warnings could result in death or serious injury.

Electrocution hazard

- Do not operate the device if the device or any of its components are visibly damaged.
- If the power cable of this device is damaged, the power cable must be replaced by the manufacturer, a service agent or a similarly qualified person in order to prevent safety hazards.
- This device may only be repaired by qualified personnel. Improper repairs can lead to considerable hazards.
- The power cable of this device is equipped with a three-pin plug. Do not remove the earthed pin under any circumstances. Plug the device into sockets that ensure proper connection, as the device needs to be earthed.

Fire hazard

- The refrigerant in the refrigerant circuit is highly flammable and in the event of a leakage combustible gases could build up if the device is in a small room.
In the event of any damage to the refrigerant circuit:
 - Keep naked flames and potential ignition sources away from the device.
 - Ventilate the room well.
 - Switch off the device.
- The refrigeration circuit contains a small quantity of an environmentally friendly but flammable refrigerant. It does not damage the ozone layer and does not increase the greenhouse effect. Any leaking refrigerant may ignite.
- Leaking refrigerant can form a flammable gas-air mixture. Do not use or store the device in confined spaces with none or minimal air flow.
- Do not use or store flammable materials in or near this device.
- Keep ventilation openings, in the device and the device enclosure free of obstruction.
- Do not use mechanical devices or other means to accelerate the defrosting process, other than those recommended by the manufacturer.
- Do not open or damage the refrigerant circuit under any circumstances.
- Do not use electrical devices inside the device unless they are recommended by the manufacturer for that purpose.

- When positioning the device, ensure the supply cord is not trapped or damaged.
- Do not locate multiple portable socket-outlets or portable power supplies at the rear of the device.

Explosion hazard

- Do not store any explosive substances, such as spray cans with propellants, in the device.

Health hazard

- This device is not intended for use by persons (including children) with reduced physical, sensory or mental capabilities, or lack of experience and knowledge, unless they have been given supervision or instruction concerning use of the device by a person responsible for their safety.
- Children must be supervised to ensure that they do not play with the device.
- Cleaning and user maintenance may not be carried out by children without supervision.
- Children aged from 3 to 8 years are allowed to load and unload the device.
- Opening the door for long periods can cause significant increase of the temperature in the compartments of the device.
- Clean regularly surfaces that can come in contact with food and accessible drainage systems.
- If the device is left empty for long periods:
 - Switch off the device.
 - Defrost the device.
 - Clean and dry the device.
 - Leave the door open to prevent mold developing within the device.



CAUTION! Failure to obey these cautions could result in minor or moderate injury.

Risk of injury

- Lay the power cable so that no one can trip over it.
- Do not use accessories or spare parts not recommended by the manufacturer.

Electrocution hazard

- Before starting the device, ensure that the power supply line and the plug are dry.
- Do not splash water on the device.
- Disconnect the device from the power supply
 - Before each cleaning and maintenance
 - After every use



NOTICE! Damage hazard

- Check that the voltage specification on the data plate is the same as that of the power supply. Consult a qualified electrician if in any doubt.
- Connect the device with an AC connection cable to the AC power supply.
- Do not operate or place the device near naked flames or other heat sources (burning candles, heaters, direct sunlight, gas ovens etc.).

- Do not expose the device to high humidity or rain.
- Never pull the plug out of the socket by the cable.
- Do not lean on the device.
- Do not climb onto the device.
- Do not tilt the device, especially when it is fully loaded.

3 Scope of delivery

3.1 MoBar300S

Item in fig. 1, page 3	Description	Quantity
1	Beverage center MoBar51SZAC	1
2	Extension table	1
3	Speed rail	1
4	Cutting board	1
5	Towel bar handle	1
6	Door handle	1
7	Key	2

3.2 MoBar550S

Item in fig. 2, page 4	Description	Quantity
1	Beverage center MoBar100DZAC	1
2	Serving tray	1
3	Cutting board	1
4	Speed rail	1
5	Fresh ice and garnish container	1
6	Towel bar handle	1
7	Door handle	1
8	Key	2

4 Accessories

For questions regarding the accessories, contact your local service partner.

Available as accessories:

Description	Ref. no.
Speed rail MoBar 300/550 SR	9600028661
Extension table including cutting board MoBar 300/550 EXT	9600028665
Protective covers MoBar 300 PC	9600028673
Protective covers MoBar 550S PC	9600028675
Cutting board MoBar CB	9600028667
Serving tray MoBar ST	9600028669
Fresh ice and garnish container MoBar FIC	9600029365

5 Intended use

The mobile bar with beverage center is intended to be used exclusively for the storage and temperature control of beverages.

The mobile bar is suitable for outdoor use.

The mobile bar is **not** suitable for

- Use as a built-in appliance
- Storage of medicine
- Deep-freezing of foodstuff

This product is only suitable for the intended purpose and application in accordance with these instructions.

This manual provides information that is necessary for proper installation and/or operation of the product. Poor installation and/or improper operating or maintenance will result in unsatisfactory performance and a possible failure.

The manufacturer accepts no liability for any injury or damage to the product resulting from:

- Incorrect assembly or connection, including excess voltage
- Incorrect maintenance or use of spare parts other than original spare parts provided by the manufacturer
- Alterations to the product without express permission from the manufacturer
- Use for purposes other than those described in this manual

Dometic reserves the right to change product appearance and product specifications.

6 Technical description

Item in fig. 3, page 5	Designation
1	Towel bar handle
2	Rotomolded ice basket
3	Dry storage cabinet

Item in fig. 3, page 5	Designation
4	Connection cable
5	Beverage center
6	Dry storage drawer cabinet (MoBar 550S only)

The mobile bar is made of stainless steel and the wheels are designed for heavy-duty use. The rotomolded ice basket keeps beverages cold. The speed rail and the extension table are detachable.

MoBar 300S: The mobile bar is equipped with an integrated beverage center (**MoBar 51SZAC**). The beverage center MoBar 51SZAC includes 2 wooden shelves.

MoBar 550S: The mobile bar is equipped with an integrated beverage center (**MoBar 100DZAC**). The beverage center MoBar 100DZAC includes 2 wooden shelves and 1 metal shelf.

6.1 Beverage center

The beverage center has the following features:

- Sensor buttons
- Automatic defrost
- UV impermeable door
- Fan for maintaining a constant inner climate
- Removable shelves for bottle storage
- LED interior lighting
- Temperature memory function: The set temperature is saved even when the device is switched off.
- Temperature monitor: If the internal temperature noticeably deviates from the set temperature, a warning signal sounds and the temperature indicator flashes.

MoBar 51SZAC (MoBar 300S)





The beverage center has a capacity for up to 19 wine bottles (standard size) or up to 70 cans (0.33 l volume, standard size).

The temperature range is adjustable from +2 °C up to +20 °C (36 °F to 68 °F).



MoBar 100DZAC (MoBar 550S)

The beverage center has a capacity for up to 39 wine bottles (standard size) or up to 155 cans (0.33 l volume, standard size).





The beverage center has two separate temperature zones. The adjustable temperature range depends on the selected model, recognizable by the **PNC code**. The PNC code can be found on the packaging or on the data plate of the device (fig. 4, page 6).

- **PNC 936003696:**
 - The **lower** temperature zone  is ideal for storing white and red wine. The temperature range is adjustable from 5 °C to 20 °C (41 °F to 68 °F).
 - The **upper** temperature zone  is suitable for storing champagne, white wine and beverages such as water, beer, etc. The temperature range is adjustable from 5 °C to 20 °C (41 °F to 68 °F).
- **PNC 936004464:**
 - The **lower** temperature zone  is ideal for storing white and red wine. The temperature range is adjustable from 6 °C to 17 °C (43 °F to 63 °F).
 - The **upper** temperature zone  is suitable for storing champagne, white wine and beverages such as water, beer, etc. The temperature range is adjustable from 1 °C to 12 °C (34 °F to 54 °F).









**NOTE**

- The temperature for the **lower** temperature zone  must always be just as high or higher than the **upper** temperature zone .
- The device functions at its best if the difference in temperature between the two zones is at least 4 °C (7 °F).

Operating panel of the MoBar51SZAC (MoBar 300S)

No. in fig. 5 , page 6	Symbol	Description
1		Switches on or off
2		Switches the interior light on or off
3	-	Indicates the current temperature
4		Increases the set temperature by 1 °C or 1 °F
5		Reduces the set temperature by 1 °C or 1 °F

Operating panel of the MoBar100DZAC (MoBar 550S)

No. in fig. 6 , page 7	Symbol	Description
1		Switches on or off
2		Increases the set temperature of the upper temperature zone by 1 °C or 1 °F
3		Reduces the set temperature of the upper temperature zone by 1 °C or 1 °F
4		Indicates the current temperature of the upper zone
5		Indicates the current temperature of the lower zone
6		Increases the set temperature of the lower temperature zone by 1 °C or 1 °F
7		Reduces the set temperature of the lower temperature zone by 1 °C or 1 °F
8		Switches the interior light on or off

7 Mounting the handles

- To mount the handles proceed as shown (fig. **7**, page 7).

8 Operation

8.1 Energy saving tips

- Only open the beverage center as often and for as long as necessary.
- Defrost the beverage center as soon as a layer of ice forms.
- Avoid unnecessarily low temperature settings.
- For optimal energy consumption, position the shelves according to their position on delivery.
- On a regularly basis, make sure the door seal still fits properly.
- Clean dust and dirt from the condenser at regular intervals.

8.2 Notes on the location

- Observe the intended ambient temperature range of 0 °C to +38 °C (+32 °F to +100 °F). Avoid extremely warm or cold ambient temperatures.
- Ensure that the ground is level and stable enough to support the device even at full capacity.
- Do not expose the device to direct sunlight and other heat sources (oven, heater, radiator, etc.) to avoid unnecessarily high power consumption and damage to the acrylic coating.
- Choose a location where the device is protected from splashing water, high humidity or rain.
- Ensure sufficient ventilation around the device, especially at the ventilation openings of the device.

8.3 Before first use



NOTE

After setting up the mobile bar in its final location, wait 1 – 1.5 hours to allow the refrigerant to settle in the beverage center before connecting the device to the power supply.

- ▶ Clean the surfaces of the mobile bar and the inside of the beverage center for hygienic reasons (see chapter “Cleaning and maintenance” on page 25).

8.4 Notes on storing bottles

- Store only bottles and cans that are closed and still sealed.
- Do not overload the device.
- Do not cover the shelves with aluminium foil or any other objects, as this impedes air circulation.
- ▶ Store bottles as shown (fig. 8, page 8).

8.5 Operating the device



NOTE

In case of a power failure or if the device has been switched off, wait 3 to 5 minutes before switching the device on again.

Proceed as shown:

- ▶ Mounting and dismantling of the speed rail: fig. **9**, page 9).
- ▶ Mounting and dismantling of the extension table: fig. **10**, page 10.
- ▶ Using the rotomolded ice basket: fig. **11**, page 11.
- ▶ Emptying the rotomolded ice basket: fig. **12**, page 12.
- ▶ Connecting the device to the power supply: fig. **13**, page 13.
- ▶ Switching the mobile bar on and off: fig. **14**, page 13.
- ▶ Switching the interior light of the beverage center on and off when the door is open: fig. **15**, page 13.
- ▶ **MoBar 51SZAC only:** Set the interior light to always be on or off, regardless of whether the door is open or closed: fig. **16**, page 14.
- ▶ Changing the temperature unit (°C/°F): fig. **17**, page 14.
- ▶ Changing the cooling temperature: fig. **18**, page 15.
- ▶ Indicating the set temperature: fig. **19**, page 16.
- ▶ Removing the shelves: fig. **20**, page 16.

9 Cleaning and maintenance



CAUTION! Electrocutation hazard

Always disconnect the device from the power supply before cleaning and maintenance.

9.1 Notes on stainless steel

The mobile bar is made of stainless steel. Stainless steel is a durable, corrosion-resistant and very hygienic material. Stainless steel has a compact, non-porous surface. Therefore, bacteria can be removed easily by cleaning the surface. Stainless steel is shock resistant and can withstand mechanical stress, temperature fluctuations and heat shock. Only improper use and cleaning will result in breaks or cracks where germs or dirt can settle.

- ▶ Observe the following instructions for proper cleaning and maintenance to avoid damage to the surfaces.

9.2 Cleaning the mobile bar



WARNING! Health hazard

Before using cleaning agents, observe the information on the packaging and avoid cleaning agents that are harmful to health, flammable or corrosive.



NOTICE! Damage hazard

- Do not use abrasive cleaning agents or hard objects during cleaning as these may damage the surfaces of the device.

Observe especially when cleaning stainless steel:

- Only use a cleaner approved for stainless steel. Refer to the instructions on the packaging.
- Do not use cleaning agents containing chlorine or chlorine compounds (hydrogen chloride/hydrochloric acid, chlorine base, decalcifier etc.).
- When using abrasive sponges and brushes, ensure that they do not leave scratches. Only use stainless steel abrasive sponges and brushes. Do not use abrasive sponges or brushes made from other metals or alloys (e. g. aluminium, brass etc.).
- Do not use products previously used to clean other metals or alloys, as they may contaminate the stainless steel and cause staining.
- Never clean the device or components of the device under running water or in dish-water.
- Ensure that the air inlet and outlet vents on the device are free of any dust and dirt, so that heat from the interior can be released.
- Do not use a steam cleaner for cleaning, as the steam may cause a short circuit on the electrical components of the device.

- ▶ Clean the device interior and exterior regularly and as soon as it becomes dirty with a damp cloth and a mild detergent.
- ▶ Wipe the interior surfaces and the door gasket thoroughly with an antibacterial cleaner.
- ▶ Clean the exterior surfaces with a cleaner approved for stainless steel.
- ▶ Always wipe off the cleaning agent with clear water and dry the surfaces with a cloth after cleaning to avoid lime scales.
- ▶ **MoBar 550 only:** Check the condensate drain of the beverage center regularly.
Clean the condensate drain when necessary. If it is blocked, the condensate collects on the bottom of the beverage center.

9.3 Maintaining the mobile bar

**NOTICE! Damage hazard****Observe especially when maintaining stainless steel:**

- Do not leave any metallic objects (e.g. beverage cans) on the stainless steel surfaces for a long period of time and remove corrosive food residues (cola, lemon juice, tomatoes, wine, salt, etc.) as soon as possible to avoid contact corrosion of the surfaces.

**NOTE**

Condensation on glass door: When ambient humidity is above 65 % in 25 °C ambient temperature, moisture will condense on the glass door. This condensation disappears when the humidity drops.

- Regularly inspect the device for any breaks or cracks that may have accumulated germs or dirt.

9.4 Long term storage and winterization

**NOTE**

- Cover stainless steel surfaces to protect them from contamination.
- When the protective cover (accessories) is used, place the cutting board on the rotomolded ice basket to prevent water from accumulating and damaging the protective cover.
- Winterization is recommended when the lowest daily ambient temperature is beneath 0 °C (+32 °F).

1. Switch off the device.
2. Unplug the device from the power supply.
3. Remove all contents.
4. Clean the device (see chapter "Cleaning the mobile bar" on page 26).
5. Maintain the device (see chapter "Maintaining the mobile bar" on page 27).
6. Apply a coat of car wax to the exterior surfaces to protect them from staining caused by moisture, dirt, and debris that can accumulate on the surfaces during long term storage and winterization.
7. Air fully and ensure the device is totally dry before packing away.
8. Store the device in a well ventilated dry place.

10 Troubleshooting

If you are unable to solve a problem yourself, contact customer service (see backpage).

Problem	Possible cause	Remedy
Device does not work.	Device not connected to a power supply	▶ Connect the device.
	Device switched off	▶ Switch on the device.
	Circuit breaker or fuse blown	▶ Switch on circuit breaker or replace fuse.
Device is not cold enough.	Temperature not set properly	▶ Check the set temperature.
	Ambient temperature could require a higher temperature setting	▶ Set a higher temperature.
	Door opened frequently	▶ Do not open the door more often than necessary.
	Door not closed properly	▶ Close door properly.
	Door not hermetically-sealed	▶ Check the door seal and clean or replace.
Device switches itself on and off.	Cabinet recently refilled with new bottles	▶ Wait for the device to regulate to the set temperature.
	Door opened frequently	▶ Do not open the door more often than necessary.
	Door not closed properly	▶ Close door properly.
	Door not hermetically-sealed	▶ Check the door seal and clean or replace.
The light does not work.	Circuit breaker or fuse blown	▶ Switch on circuit breaker or replace fuse.
	Light switched off on the control panel	▶ Switch on the light.
The device seems to make a lot of noise.	<p>The noise is probably caused by the refrigerant, which is normal. At the end of each cycle, noises caused by the refrigerant flow can be heard.</p> <p>If temperature fluctuations occur, the contraction and expansion of the inner walls may cause popping and cracking noises.</p> <p>High ambient temperatures cause the compressor to run continuously, which can result in a lot of noise.</p>	
The door does not close properly.	Door seal dirty	▶ Clean the door seal.
	Shelves are not fitted correctly	▶ Check the shelves and refit correctly.
LED indicates <i>E1</i> , <i>E2</i> or <i>E7</i> .	Temperature sensor for the fan inside the device shows an error	▶ Contact an authorized service agent for repair.

11 Warranty

Refer to the sections below for information about warranty and warranty support in the US, Canada, and all other regions.

11.1 United States and Canada

LIMITED WARRANTY AVAILABLE AT
DOMETIC.COM/WARRANTY.

IF YOU HAVE QUESTIONS, OR TO OBTAIN A COPY OF THE LIMITED WARRANTY FREE OF CHARGE, CALL 1-888-819-0667.

YOU MAY ALSO E-MAIL YOUR SERVICE RELATED QUESTIONS TO MOBAR.USA@DOMETIC.COM FOR US SERVICE INQUIRIES, OR MOBAR.CA@DOMETIC.COM FOR CANADIAN INQUIRIES.

11.2 All Other Regions

The statutory warranty period applies. If the product is defective, please contact the manufacturer's branch in your region (dometic.com/dealer) or your retailer.

For repair and warranty processing, please include the following documents when you send in the device:

- A copy of the receipt with purchasing date
- A reason for the claim or description of the fault

12 Disposal

Recycling products with batteries, rechargeable batteries and light sources



- Remove any batteries, rechargeable batteries, and light sources before recycling the product.
- Return defective or used batteries to your retailer or dispose of them at collection points.
- Do not dispose of any batteries, rechargeable batteries, and light sources with general household waste.
- If you wish to finally dispose of the product, ask your local recycling center or specialist dealer for details about how to do this in accordance with the applicable disposal regulations.
- The product can be disposed free of charge.

Recycling packaging material



- Place the packaging material in the appropriate recycling waste bins wherever possible.

13 Technical data

	MoBar300S	MoBar550S
Voltage	110–120 V/60 Hz	
Beverage center	MoBar51SZAC	MoBar100DZAC
Temperature range	+2 °C to +20 °C (+36 °F to +68 °F)	See chapter “MoBar 100DZAC (MoBar 550S)” on page 22.
Power consumption	98.55 kWh/year	155.85 kWh/year
Climate class	ST (+16 °C to +38 °C (+61 °F to +100 °F))	
Intended ambient temperature use	0 °C to +38 °C (+32 °F to +100 °F)	
Noise emission	39 dBA	39 dBA
Dimensions W x D x H (including handle)	717 x 622 x 977 mm (28.2 x 24.5 x 38.5 in)	1249 x 622 x 977 mm (49.2 x 24.5 x 38.5 in)
Weight	69.3 kg (153 lbs)	113.4 kg (250 lbs)
Capacity of beverage center: Standard wine bottles Standard 0.33 l cans	max. 19 max. 70	max. 39 max. 155
Refrigerant	R600a	
Refrigerant quantity	22 g/0.78 oz	24 g/0.85 oz
High pressure	220 psig	270 psig
Low pressure	43 psig	105 psig
Inspection/ certification		

Follow all EPA use conditions.

Veillez lire et suivre attentivement l'ensemble des instructions, directives et avertissements figurant dans ce manuel afin d'installer, d'utiliser et d'entretenir le produit correctement à tout moment. Ces instructions DOIVENT rester avec le produit.

En utilisant ce produit, vous confirmez expressément avoir lu attentivement l'ensemble des instructions, directives et avertissements et que vous comprenez et acceptez de respecter les modalités et conditions énoncées dans le présent document. Vous acceptez d'utiliser ce produit uniquement pour l'usage et l'application prévus et conformément aux instructions, directives et avertissements figurant dans le présent manuel, ainsi qu'à toutes les lois et réglementations applicables. En cas de non-respect des instructions et avertissements figurant dans ce manuel, vous risquez de vous blesser ou de blesser d'autres personnes, d'endommager votre produit ou d'endommager d'autres biens à proximité. Le présent manuel produit, y compris les instructions, directives et avertissements, ainsi que la documentation associée peuvent faire l'objet de modifications et de mises à jour. Pour obtenir des informations actualisées sur le produit, veuillez consulter le site documents.domestic.com.

Sommaire

1	Signification des symboles	31
2	Consignes de sécurité	32
3	Contenu de la livraison	34
4	Accessoires	35
5	Usage conforme	35
6	Description technique	36
7	Montage des poignées	38
8	Utilisation	38
9	Nettoyage et entretien	40
10	Dépannage	42
11	Garantie	43
12	Mise au rebut	43
13	Caractéristiques techniques	44

1 Signification des symboles



DANGER !

Consignes de sécurité : indiquent une situation dangereuse qui, si elle n'est pas évitée, entraînera des blessures graves, voire mortelles.



AVERTISSEMENT !

Consignes de sécurité : indiquent une situation dangereuse qui, si elle n'est pas évitée, est susceptible d'entraîner des blessures graves, voire mortelles.



ATTENTION !

Consignes de sécurité : indiquent une situation dangereuse qui, si elle n'est pas évitée, est susceptible d'entraîner des blessures légères ou de gravité modérée.

**AVIS !**

indiquent une situation dangereuse qui, si elle n'est pas évitée, peut entraîner des dommages matériels.

**REMARQUE**

Informations complémentaires sur l'utilisation de ce produit.

2 Consignes de sécurité

DANGER ! Le non-respect de cette mise en garde entraînera des blessures graves, voire mortelles.

Risque d'électrocution

- Ne touchez pas les câbles dénudés à mains nues.



AVERTISSEMENT ! Le non-respect de ces mises en garde peut entraîner des blessures graves, voire mortelles.

Risque d'électrocution

- N'utilisez pas l'appareil si celui-ci ou l'un de ses composants est visiblement endommagé.
- Si le câble de raccordement de l'appareil est endommagé, il doit être remplacé par le fabricant, un agent de service ou une personne de qualification similaire, afin d'éviter tout danger.
- Seul un personnel qualifié est habilité à effectuer des réparations sur l'appareil. Des réparations inadéquates peuvent engendrer des risques considérables.
- Le câble d'alimentation de cet appareil est équipé d'une fiche à trois broches. Ne retirez en aucun cas la broche mise à la terre. Étant donné que l'appareil doit être relié à la terre, branchez-le sur des prises permettant un raccordement approprié.

Risque d'incendie

- Le réfrigérant du circuit frigorifique s'enflamme facilement. En cas de fuite, des gaz combustibles peuvent s'accumuler si l'appareil se trouve dans une petite pièce. En cas d'endommagement du circuit frigorifique :
 - Tenez l'appareil à l'écart de toute flamme nue ou source d'ignition potentielle.
 - Aérez bien la pièce.
 - Éteignez l'appareil.
- Le circuit frigorifique contient une faible quantité de liquide de réfrigérant écologique, mais inflammable. Il n'affecte pas la couche d'ozone et ne contribue pas à l'effet de serre. Une fuite de liquide réfrigérant peut prendre feu.
- Une fuite de réfrigérant peut former un mélange gaz-air inflammable. N'utilisez pas l'appareil et ne le stockez pas dans des espaces confinés avec une aération faible ou inexistante.
- N'utilisez ou ne stockez pas de matériaux inflammables dans cet appareil ou à proximité de celui-ci.

- Veillez à ce que les orifices de ventilation de l'appareil et de l'enceinte de l'appareil ne soient pas obstrués.
- N'utilisez pas d'appareils mécaniques ou d'autres moyens pour accélérer le processus de décongélation, outre ceux recommandés par le fabricant.
- N'ouvrez ou n'endommagez en aucun cas le circuit frigorifique.
- N'exploitez pas d'appareils électriques dans l'appareil, sauf s'ils sont recommandés par le fabricant pour cet usage.
- Veillez à ne pas coincer ni endommager le cordon d'alimentation lors de la mise en place de l'appareil.
- Ne placez pas de multiprises portables ou de blocs d'alimentation portables à l'arrière de l'appareil.

Risque d'explosion

- Ne stockez aucune substance explosive comme p. ex. des aérosols contenant des agents propulseurs dans l'appareil.

Risque pour la santé

- Cet appareil ne doit pas être utilisé par des personnes (y compris les enfants) souffrant de déficiences physiques, sensorielles ou mentales ou manquant d'expérience ou de connaissances, sauf si une personne garante de leur sécurité les surveille ou leur fournit toutes les instructions adéquates concernant son utilisation.
- Les enfants doivent être surveillés pour s'assurer qu'ils ne jouent pas avec l'appareil.
- Le nettoyage et l'entretien ne doivent pas être effectués par des enfants sans surveillance.
- Les enfants âgés de 3 à 8 ans peuvent charger et décharger l'appareil.
- Une ouverture prolongée de la porte peut entraîner une augmentation significative de la température dans les compartiments de l'appareil.
- Nettoyez régulièrement les surfaces qui entrent en contact avec les aliments, ainsi que les systèmes de drainage accessibles.
- Si l'appareil est laissé vide pendant une longue période :
 - Éteignez l'appareil.
 - Dégivrez l'appareil.
 - Nettoyez et séchez l'appareil.
 - Laissez la porte ouverte pour éviter que des moisissures ne se développent dans l'appareil.



ATTENTION ! Le non-respect de ces mises en garde peut entraîner des blessures légères ou de gravité modérée.

Risque de blessure

- Posez le câble d'alimentation de manière à ce que personne ne puisse trébucher dessus.
- N'utilisez pas d'accessoires ou de pièces de rechange non recommandés par le fabricant.

Risque d'électrocution

- Avant de mettre l'appareil en service, assurez-vous que la ligne d'alimentation électrique et le connecteur sont secs.
- Ne projetez pas d'eau sur l'appareil.
- Coupez l'alimentation en courant de l'appareil
 - Avant toute opération de nettoyage et d'entretien
 - Après chaque utilisation

**AVIS ! Risque d'endommagement**

- Vérifiez que la tension indiquée sur la plaque signalétique correspond à l'alimentation électrique dont vous disposez. En cas de doute, consultez un électricien qualifié.
- Branchez l'appareil à l'alimentation CA à l'aide d'un câble de raccordement CA.
- Ne placez et n'utilisez pas l'appareil à proximité de flammes nues ou d'autres sources de chaleur (bougies allumées, radiateurs, lumière directe du soleil, fours à gaz, etc.).
- N'exposez pas l'appareil à une humidité élevée ou à la pluie.
- Ne tirez jamais sur le câble de raccordement pour sortir la fiche de la prise.
- Ne vous appuyez pas sur l'appareil.
- Ne grimpez pas sur l'appareil.
- N'inclinez pas l'appareil, en particulier s'il est plein.

3 Contenu de la livraison**3.1 MoBar 300S**

Élément dans fig. 1, page 3	Description	Quantité
1	Réfrigérateur pour boissons MoBar 51SZAC	1
2	Table à allonges	1
3	Porte-bouteille	1
4	Planche à découper	1
5	Poignée porte-serviette	1
6	Poignée de la porte	1
7	Clé	2

3.2 MoBar550S

Élément dans fig. 2, page 4	Description	Quantité
1	Réfrigérateur pour boissons MoBar100DZAC	1
2	Plateau de service	1
3	Planche à découper	1
4	Porte-bouteille	1
5	Récipient à glaçons	1
6	Poignée porte-serviette	1
7	Poignée de la porte	1
8	Clé	2

4 Accessoires

En cas de questions concernant les accessoires, veuillez vous adresser à votre partenaire de service après-vente. Disponibles en tant qu'accessoires :

Description	N° d'article
Porte-bouteille MoBar 300/550 SR	9600028661
Table à allonges avec planche à découper MoBar 300/550 EXT	9600028665
Housses de protection MoBar 300 PC	9600028673
Housses de protection MoBar 550S PC	9600028675
Planche à découper MoBar CB	9600028667
Plateau de service MoBar ST	9600028669
Récipient à glaçons MoBar FIC	9600029365

5 Usage conforme

Le bar mobile avec centre de rafraîchissement est exclusivement destiné au stockage et au contrôle de la température des boissons.

Le bar mobile est adapté à une utilisation en extérieur.

Le bar mobile n'est **pas** adapté à ce qui suit :

- Utilisation comme appareil encastré
- Conservation de médicaments
- Congélation d'aliments

Ce produit convient uniquement à l'usage et à l'application prévus, conformément au présent manuel d'instructions.

Ce manuel fournit les informations nécessaires à l'installation et/ou à l'utilisation correcte du produit. Une installation, une utilisation ou un entretien inappropriés entraînera des performances insatisfaisantes et une éventuelle défaillance.

Le fabricant décline toute responsabilité en cas de blessure ou de dommage résultant :

- d'un montage ou d'un raccordement incorrect, y compris d'une surtension
- d'un entretien inadapté ou de l'utilisation de pièces de rechange autres que les pièces de rechange d'origine fournies par le fabricant
- de modifications apportées au produit sans autorisation explicite du fabricant
- d'usages différents de ceux décrits dans ce manuel.

Dometic se réserve le droit de modifier l'apparence et les spécifications produit.

6 Description technique

Élément dans fig. 3, page 5	Désignation
1	Poignée porte-serviette
2	Bac de refroidissement moulé par rotation
3	Armoire de stockage à sec
4	Câble de raccordement
5	Centre de rafraîchissement
6	Armoire de stockage à sec (MoBar 550S uniquement)

Le bar mobile est constitué d'acier inoxydable et ses roues sont conçues pour une utilisation intensive. Le bac de refroidissement moulé par rotation préserve la fraîcheur des boissons. Le porte-bouteille et la table de service sont amovibles.

MoBar 300S : Le bar mobile est équipé d'un centre de rafraîchissement intégré (**MoBar 51SZAC**). Le centre de rafraîchissement MoBar 51SZAC comprend 2 clayettes en bois.

MoBar 550S : Le bar mobile est équipé d'un centre de rafraîchissement intégré (**MoBar 100DZAC**). Le centre de rafraîchissement MoBar 100DZAC comprend 2 clayettes en bois et 1 clayette en métal.

6.1 Centre de rafraîchissement

Le centre de rafraîchissement présente les caractéristiques suivantes :

- Boutons tactiles
- Dégivrage automatique
- Porte anti-UV
- Ventilateur pour maintenir un climat intérieur constant
- Clayettes amovibles pour le rangement des bouteilles
- Éclairage intérieur à LED
- Fonction de mémorisation de la température : La température réglée est enregistrée même lorsque l'appareil est éteint.
- Surveillance de la température : Si la température interne dévie sensiblement de la température réglée, un signal d'avertissement retentit et l'indicateur de température clignote.

MoBar 51SZAC (MoBar 300S)

Le centre de rafraîchissement peut accueillir jusqu'à 19 bouteilles de vin (taille standard) ou jusqu'à 70 canettes (taille standard, 33 cl).



La plage de températures est réglable de +2 °C à +20 °C (36 °F à 68 °F).

MoBar 100DZAC (MoBar 550S)



Le centre de rafraîchissement peut accueillir jusqu'à 39 bouteilles de vin (taille standard) ou jusqu'à 155 canettes (taille standard, 33 cl).

Le centre de rafraîchissement dispose de deux zones de température distinctes. La plage de températures réglable dépend du modèle sélectionné, reconnaissable par le **code PNC**. Le code PNC se trouve sur l'emballage ou sur la plaque signalétique de l'appareil (fig. 4, page 6).



• PNC 936003696 :

- La zone de température **inférieure**  est idéale pour la conservation du vin blanc et du vin rouge. La plage de températures est réglable de 5 °C à 20 °C (41 °F à 68 °F).
- La zone de température **supérieure**  est adaptée au stockage du champagne, du vin blanc et des boissons telles que l'eau, la bière, etc. La plage de températures est réglable de 5 °C à 20 °C (41 °F à 68 °F).





• PNC 936004464 :

- La zone de température **inférieure**  est idéale pour la conservation du vin blanc et du vin rouge. La plage de températures est réglable de 6 °C à 17 °C (43 °F à 63 °F).
- La zone de température **supérieure**  est adaptée au stockage du champagne, du vin blanc et des boissons telles que l'eau, la bière, etc. La plage de températures est réglable de 1 °C à 12 °C (34 °F à 54 °F).









**REMARQUE**

- La température réglée pour la zone de température **inférieure**  doit toujours être supérieure ou égale à celle de la zone de température **supérieure** .
- L'appareil fonctionne de manière optimale lorsque la différence de température entre les deux zones est d'au moins 4 °C (7 °F).

Panneau de commande du modèle MoBar 51SZAC (MoBar 300S)

No. dans fig. 5, page 6	Symbole	Description
1		Mise en marche/à l'arrêt
2		Allume ou éteint l'éclairage intérieur
3	-	Indique la température actuelle
4		Augmente la température réglée de 1 °C ou de 1 °F
5		Réduit la température réglée de 1 °C ou de 1 °F

Panneau de commande du modèle MoBar 100DZAC (MoBar 550S)

No. dans fig. 6, page 7	Symbole	Description
1		Mise en marche/à l'arrêt
2		Augmente le réglage de température de la zone supérieure de 1 °C ou de 1 °F
3		Réduit le réglage de température de la zone supérieure de 1 °C ou de 1 °F
4		Indique la température actuelle de la zone supérieure
5		Indique la température actuelle de la zone inférieure
6		Augmente le réglage de température de la zone inférieure de 1 °C ou de 1 °F
7		Réduit le réglage de température de la zone inférieure de 1 °C ou de 1 °F
8		Allume ou éteint l'éclairage intérieur

7 Montage des poignées

► Pour monter les poignées, procédez comme illustré (fig. 7, page 7).

8 Utilisation**8.1 Comment économiser de l'énergie ?**

- Ouvrez uniquement le centre de rafraîchissement lorsque c'est nécessaire et le moins longtemps possible.
- Dégivrez le centre de rafraîchissement dès qu'une couche de glace se forme.
- Évitez une température intérieure inutilement basse.
- Pour une consommation d'énergie optimale, positionnez les clayettes conformément à leur position à la livraison.
- Vérifiez régulièrement que le joint de la porte est correctement positionné.
- Nettoyez régulièrement le condenseur pour enlever la poussière et les salissures.

8.2 Consignes relatives à l'emplacement d'installation

- Respectez la plage de températures ambiantes prévue de 0 °C à +38 °C (+32 °F à +100 °F). Évitez les températures ambiantes extrêmement chaudes ou froides.
- Assurez-vous que le sol est de niveau et suffisamment stable pour supporter l'appareil, même à pleine capacité.
- N'exposez pas l'appareil à la lumière directe du soleil ou à d'autres sources de chaleur (four, chauffage, radiateur, etc.) afin d'éviter une consommation d'énergie inutilement élevée et d'endommager le revêtement acrylique.
- Choisissez un endroit où l'appareil est à l'abri des éclaboussures d'eau, de l'humidité ou de la pluie.
- Assurez une ventilation suffisante autour de l'appareil, en particulier au niveau des ouvertures de ventilation de l'appareil.

8.3 Avant la première utilisation



REMARQUE

Après avoir installé le bar mobile à son emplacement final, attendez 1 à 1,5 heure pour laisser le réfrigérant circuler dans le centre de rafraîchissement avant de brancher l'appareil à l'alimentation électrique.

- Pour des raisons d'hygiène, nettoyez les surfaces du bar mobile et l'intérieur du centre de rafraîchissement (voir chapitre « Nettoyage et entretien », page 40).

8.4 Remarques sur le stockage des bouteilles

- Stockez uniquement des bouteilles et canettes fermées et encore scellées.
- Ne surchargez pas l'appareil.
- Ne recouvrez pas les clayettes avec du papier d'aluminium ou tout autre objet, car cela entrave la circulation de l'air.
- Stockez les bouteilles comme indiqué (fig. 8, page 8).

8.5 Utilisation de l'appareil



REMARQUE

En cas de coupure de courant ou si l'appareil a été éteint, attendez 3 à 5 minutes avant de le rallumer.

Procédez comme indiqué :

- Montage et démontage du porte-bouteille : fig. 9, page 9).
- Montage et démontage de la table à allonges : fig. 10, page 10.
- Utilisation du bac de refroidissement moulé par rotation : fig. 11, page 11.
- Vidage du bac de refroidissement moulé par rotation : fig. 12, page 12.
- Raccordement de l'appareil à l'alimentation électrique : fig. 13, page 13.
- Mise en marche et arrêt du bar mobile : fig. 14, page 13.
- Allumage et extinction de l'éclairage intérieur du centre de rafraîchissement lorsque la porte est ouverte : fig. 15, page 13.
- **MoBar 51SZAC uniquement** : Réglez l'éclairage intérieur pour qu'il soit toujours allumé ou éteint, que la porte soit ouverte ou fermée : fig. 16, page 14.
- Modification de l'unité de température (°C/°F) : fig. 17, page 14.
- Modification de la température de refroidissement : fig. 18, page 15.
- Affichage de la température définie : fig. 19, page 16.
- Retirer les clayettes : fig. 20, page 16.

9 Nettoyage et entretien



ATTENTION ! Risque d'électrocution

Débranchez toujours l'appareil de la source d'alimentation avant toute opération de nettoyage ou d'entretien.

9.1 Remarques concernant l'acier inoxydable

Le bar mobile est constitué d'acier inoxydable. L'acier inoxydable est un matériau durable, résistant à la corrosion et très hygiénique. L'acier inoxydable a une surface compacte et non poreuse. Par conséquent, les bactéries peuvent être facilement éliminées en nettoyant la surface. L'acier inoxydable est résistant aux chocs et peut résister aux contraintes mécaniques, aux fluctuations de température et aux chocs thermiques. Seule une utilisation et un nettoyage inappropriés peuvent entraîner des cassures ou des fissures où les germes ou la saleté peuvent se déposer.

- Respectez les instructions suivantes pour un nettoyage et un entretien corrects afin d'éviter d'endommager les surfaces.

9.2 Nettoyage du bar mobile



AVERTISSEMENT ! Risque pour la santé

Avant d'utiliser des produits de nettoyage, lisez les consignes figurant sur l'emballage et évitez les produits de nettoyage dangereux pour la santé, inflammables ou corrosifs.



AVIS ! Risque d'endommagement

- N'utilisez ni détergents abrasifs, ni objets durs pour le nettoyage, ceux-ci pouvant endommager les surfaces de l'appareil.

Lors du nettoyage de l'acier inoxydable, observez les consignes suivantes :

- Utilisez uniquement un agent nettoyant adapté à l'acier inoxydable. Reportez-vous aux instructions figurant sur l'emballage.
- N'utilisez pas de produits de nettoyage contenant du chlore ou des composés chlorés (chlorure d'hydrogène/acide chlorhydrique, base de chlore, détartrant, etc.).
- Lors de l'utilisation d'éponges et de brosses abrasives, assurez-vous qu'elles ne rayent pas les surfaces. Utilisez uniquement des éponges et des brosses abrasives en acier inoxydable. N'utilisez pas d'éponges ou de brosses abrasives fabriquées à partir d'autres métaux ou alliages (par exemple, aluminium, laiton, etc.).
- N'utilisez pas de produits précédemment utilisés pour nettoyer d'autres métaux ou alliages, car ils pourraient contaminer l'acier inoxydable et provoquer des taches.
- Ne nettoyez jamais l'appareil ou ses composants sous l'eau courante ou au lave-vaisselle.
- Assurez-vous que les orifices d'entrée et de sortie d'air de l'appareil sont exempts de poussière et de saleté, afin que la chaleur de l'intérieur puisse être évacuée.
- N'utilisez pas de nettoyeur vapeur pour le nettoyage, car la vapeur pourrait provoquer un court-circuit sur les composants électriques de l'appareil.

- ▶ Nettoyez régulièrement l'intérieur et l'extérieur de l'appareil et dès qu'il est sale avec un chiffon humide et un détergent doux.
- ▶ Essuyez soigneusement les surfaces intérieures et le joint de la porte avec un agent antibactérien.
- ▶ Nettoyez soigneusement les surfaces extérieures avec un agent nettoyant adapté à l'acier inoxydable.
- ▶ Retirez toujours les résidus d'agent nettoyant avec de l'eau claire et séchez les surfaces avec un chiffon après le nettoyage pour éviter les dépôts de calcaire.
- ▶ **MoBar 550 uniquement** : Vérifiez régulièrement l'évacuation de la condensation du centre de rafraîchissement.
Nettoyez l'évacuation de la condensation si nécessaire. Si elle est obstruée, la condensation s'accumule en bas du centre de rafraîchissement.

9.3 Entretien du bar mobile



AVIS ! Risque d'endommagement

Lors de l'entretien de l'acier inoxydable, observez les consignes suivantes :

- Ne laissez pas d'objets métalliques (par exemple des canettes) sur les surfaces en acier inoxydable pendant une longue période et retirez les résidus d'aliments corrosifs (cola, jus de citron, tomates, vin, sel, etc.) dès que possible pour éviter la corrosion de contact sur les surfaces.



REMARQUE

Condensation sur la porte en verre : De la condensation peut se former sur la porte en verre lorsque l'humidité de l'air est supérieure à 65 % à une température ambiante de 25 °C. Cette condensation disparaît lorsque l'humidité baisse.

- ▶ Inspectez régulièrement l'appareil pour vérifier l'absence de cassures ou de fissures, où pourraient s'accumuler les germes ou la saleté.

9.4 Stockage et hivernage à long terme



REMARQUE

- Couvrez les surfaces en acier inoxydable pour les protéger de la contamination.
- Lorsque la housse de protection (accessoire) est utilisée, placez la planche à découper sur le bac de refroidissement moulé par rotation pour éviter l'accumulation d'eau et la dégradation de la housse de protection.
- L'hivernage est recommandé lorsque la température ambiante quotidienne la plus basse est inférieure à 0 °C (+32 °F).

1. Éteignez l'appareil.
2. Débranchez l'appareil de la prise d'alimentation.
3. Retirez tout le contenu.
4. Nettoyez l'appareil (voir chapitre « Nettoyage du bar mobile », page 40).
5. Entretenez l'appareil (voir chapitre « Entretien du bar mobile », page 41).
6. Appliquez une couche de cire pour voiture sur les surfaces extérieures pour éviter l'apparition de taches causées par l'humidité, la saleté et les débris qui peuvent s'y accumuler pendant le stockage et l'hivernage à long terme.
7. Aérez complètement l'appareil et assurez-vous qu'il est entièrement sec avant de l'emballer.
8. Stockez l'appareil dans un endroit sec et bien ventilé.

10 Dépannage

Si vous ne parvenez pas à résoudre un problème vous-même, contactez le service client (voir au dos).

Problème	Cause possible	Solution
L'appareil ne fonctionne pas.	L'appareil n'est pas raccordé au secteur.	➤ Raccordez l'appareil.
	appareil éteint	➤ Mettez l'appareil en marche.
L'appareil n'est pas assez froid.	Disjoncteur déclenché ou fusible hors d'usage	➤ Allumez le disjoncteur ou remplacez le fusible.
	La température n'est pas réglée correctement	➤ Vérifiez la température réglée.
	La température ambiante peut nécessiter un réglage plus élevé	➤ Réglez une température plus élevée.
	Porte fréquemment ouverte	➤ N'ouvrez la porte que si nécessaire.
	La porte n'est pas correctement fermée.	➤ Fermez la porte correctement.
	Le joint de la porte n'est pas hermétique	➤ Contrôlez le joint de la porte et nettoyez-le ou remplacez-le.
L'appareil s'allume et s'éteint tout seul.	L'armoire a été récemment remplie avec de nouvelles bouteilles	➤ Attendez que l'appareil atteigne la température définie.
	Porte fréquemment ouverte	➤ N'ouvrez la porte que si nécessaire.
	La porte n'est pas correctement fermée.	➤ Fermez la porte correctement.
	Le joint de la porte n'est pas hermétique	➤ Contrôlez le joint de la porte et nettoyez-le ou remplacez-le.
L'éclairage ne fonctionne pas.	Disjoncteur déclenché ou fusible hors d'usage	➤ Allumez le disjoncteur ou remplacez le fusible.
	Lumière éteinte sur le panneau de commande	➤ Allumez la lumière.
L'appareil semble faire beaucoup de bruit.	<p>Le bruit est probablement causé par le réfrigérant, ce qui est normal. À la fin de chaque cycle, des bruits causés par le flux de réfrigérant se font entendre. Si des fluctuations de température se produisent, la contraction et la dilatation des parois intérieures peuvent provoquer des bruits de claquement et de craquement.</p> <p>Des températures ambiantes élevées entraînent le fonctionnement continu du compresseur, ce qui peut entraîner un bruit important.</p>	
La porte ne ferme pas bien.	Joint de porte sale	➤ Nettoyez le joint de la porte.
	Les clayettes ne sont pas montées correctement	➤ Vérifiez les clayettes et remplacez-les correctement.
Le voyant LED indique E1, E2 ou E7.	Le capteur de température du ventilateur à l'intérieur de l'appareil indique une erreur	➤ Contactez un agent de service agréé pour faire réparer l'appareil.

11 Garantie

Consultez les sections ci-dessous pour de plus amples informations relatives à la garantie et l'assistance dans le cadre de la garantie aux États-Unis, au Canada et dans toutes les autres régions.

11.1 États-Unis et Canada

GARANTIE LIMITÉE DISPONIBLE SUR
DOMETIC.COM/WARRANTY.

POUR TOUTE QUESTION OU POUR OBTENIR UNE COPIE GRATUITE DE LA GARANTIE LIMITÉE, COMPOSEZ LE 1 888 819 0667.

VOUS POUVEZ AUSSI ENVOYER VOS QUESTIONS EN LIEN AVEC LE SERVICE PAR COURRIEL À L'ADRESSE MOBAR.USA@DOMETIC.COM POUR LES RENSEIGNEMENTS AUX ÉTATS-UNIS, OU MOBAR.CA@DOMETIC.COM POUR LES RENSEIGNEMENTS AU CANADA.

11.2 Toutes les autres régions

La période de garantie légale s'applique. Si le produit s'avérait défectueux, veuillez vous adresser à la succursale du fabricant située dans votre région (dometic.com/dealer) ou à votre revendeur spécialisé.

Pour toutes réparations ou autres prestations de garantie, veuillez joindre à l'appareil les documents suivants :

- une copie de la facture avec la date d'achat
- un motif de réclamation ou une description du dysfonctionnement

12 Mise au rebut

Recyclage des produits avec des piles, des batteries et des sources lumineuses rechargeables



- ▶ Retirez toutes les piles, batteries et sources lumineuses rechargeables avant de recycler le produit.
- ▶ Rapportez les piles défectueuses ou les batteries usagées à votre revendeur ou à un centre de collecte.
- ▶ Les piles, les batteries et les sources lumineuses rechargeables usagées ne sont pas des déchets ménagers.
- ▶ Si vous souhaitez mettre le produit au rebut, contactez le centre de recyclage le plus proche ou votre revendeur spécialisé afin d'être informé des réglementations liées au traitement des déchets.
- ▶ Le produit peut être mis au rebut gratuitement.

Recyclage des emballages



- ▶ Dans la mesure du possible, jetez les emballages dans les conteneurs de déchets recyclables prévus à cet effet.

13 Caractéristiques techniques

	MoBar 300S	MoBar 550S
Tension	110 – 120 V/60 Hz	
Centre de rafraîchissement	MoBar 51SZAC	MoBar 100DZAC
Plage de température	+2 °C à +20 °C (+36 °F à +68 °F)	Voir chapitre « MoBar 100DZAC (MoBar 550S) », page 37.
Puissance absorbée	98,55 kWh/an	155,85 kWh/an
Classe climatique	ST (+16 °C à +38 °C (+61 °F à +100 °F))	
Utilisation prévue à température ambiante	0 °C à +38 °C (+32 °F à +100 °F)	
Niveau de bruit	39 dBA	39 dBA
Dimensions l x p x h : (poignée comprise)	717 x 622 x 977 mm (28,2 x 24,5 x 38,5 po)	1249 x 622 x 977 mm (49,2 x 24,5 x 38,5 po)
Poids	69,3 kg (153 lbs)	113,4 kg (250 lbs)
Capacité du centre de rafraîchissement :		
Bouteilles de vin standard	max. 19	max. 39
Cannettes standard de 33 cl	max. 70	max. 155
Fluide frigorigène	R600a	
Quantité de fluide frigorigène	0,78 oz (22 g)	0,85 oz (24 g)
Haute pression	220 psig	270 psig
Basse pression	43 psig	105 psig
Contrôle/certification		

Respectez l'ensemble des consignes d'utilisation EPA.

Lea atentamente estas instrucciones y siga las indicaciones, directrices y advertencias incluidas en este manual para asegurarse de que instala, usa y mantiene correctamente el producto en todo momento. Estas instrucciones DEBEN permanecer con este producto.

Al usar el producto, usted confirma que ha leído cuidadosamente todas las instrucciones, directrices y advertencias, y que entiende y acepta cumplir los términos y condiciones aquí establecidos. Usted se compromete a usar este producto solo para el propósito y la aplicación previstos y de acuerdo con las instrucciones, directrices y advertencias establecidas en este manual del producto, así como de acuerdo con todas las leyes y reglamentos aplicables. La no lectura e incumplimiento de las instrucciones y advertencias aquí expuestas puede causarles lesiones a usted o a terceros, daños en el producto o daños en otras propiedades cercanas. Este manual del producto, incluyendo las instrucciones, directrices y advertencias, y la documentación relacionada, pueden estar sujetos a cambios y actualizaciones. Para obtener información actualizada sobre el producto, visite la página documents.dometic.com.

Índice

1	Explicación de los símbolos	45
2	Indicaciones de seguridad	46
3	Volumen de entrega	48
4	Accesorios	49
5	Uso previsto	49
6	Descripción técnica	50
7	Montar las asas	52
8	Funcionamiento	52
9	Limpieza y cuidado	53
10	Resolución de problemas	56
11	Garantía	57
12	Eliminación	57
13	Datos técnicos	58

1 Explicación de los símbolos



¡PELIGRO!

Información de seguridad: Indica una situación peligrosa que, de no evitarse, ocasionará la muerte o lesiones graves.



¡ADVERTENCIA!

Indicación de seguridad: Indica una situación peligrosa que, de no evitarse, puede ocasionar la muerte o lesiones graves.



¡ATENCIÓN!

Indicación de seguridad: Indica una situación peligrosa que, de no evitarse, puede ocasionar lesiones moderadas o leves.

**¡AVISO!**

Indica una situación peligrosa que, de no evitarse, puede provocar daños materiales.

**NOTA**

Información complementaria para el manejo del producto.

2 Indicaciones de seguridad

¡PELIGRO! El incumplimiento de estas advertencias puede acarrear la muerte o lesiones graves.

Riesgo de electrocución

- No toque los cables sin aislamiento directamente con las manos.



¡ADVERTENCIA! El incumplimiento de estas advertencias podría acarrear la muerte o lesiones graves.

Riesgo de electrocución

- No utilice el aparato si este o cualquiera de sus componentes presentan daños visibles.
- Si el cable de alimentación de este aparato está dañado, debe ser reemplazado por el fabricante, un técnico de mantenimiento autorizado o una persona con cualificación similar para evitar posibles peligros.
- Solo el personal cualificado podrá realizar reparaciones en el aparato. Las reparaciones inadecuadas pueden conllevar peligros considerables.
- El cable de alimentación de este aparato está equipado con una clavija de tres espigas. No retire la espiga de tierra bajo ninguna circunstancia. Enchufe el aparato en tomas que garanticen una conexión correcta, ya que la conexión a tierra es obligatoria.

Peligro de incendio

- El refrigerante del circuito de refrigeración es altamente inflamable y, en caso de fuga, se podrían formar gases combustibles si el aparato se encuentra en un espacio pequeño.
En caso de daños en el circuito de refrigeración:
 - Mantenga cualquier llama o posible fuente de ignición alejadas del aparato.
 - Ventile bien el recinto.
 - Desconecte el aparato.
- El circuito de refrigeración contiene una pequeña cantidad de refrigerante compatible con el medio ambiente, pero inflamable. No daña la capa de ozono ni aumenta el efecto invernadero. Toda fuga de refrigerante puede incendiarse.
- Las fugas de refrigerante pueden provocar una mezcla inflamable de gas y aire. No utilice ni guarde el aparato en espacios cerrados con poca o nula ventilación.
- No utilice ni almacene sustancias inflamables en el interior del aparato ni cerca de él.

- Mantenga las aberturas de ventilación del aparato y de su carcasa libres de obstrucciones.
- No utilice dispositivos mecánicos u otros medios para acelerar el proceso de desgelación, salvo los recomendados por el fabricante.
- No abra ni dañe el circuito de refrigerante bajo ninguna circunstancia.
- No utilice dispositivos eléctricos en el interior del aparato a no ser que estén recomendados por el fabricante.
- Al colocar el aparato, asegúrese de que el cable de suministro eléctrico no se haya quedado atrapado o esté dañado.
- No coloque varias tomas o suministros de corriente portátiles detrás del aparato.

Peligro de explosión

- No guarde en el aparato sustancias con peligro de explosión tales como atomizadores con gas.

Riesgo para la salud

- Este aparato no está previsto para que lo usen personas (incluidos niños) con sus capacidades físicas, sensitivas o mentales limitadas o sin la experiencia y los conocimientos pertinentes, siempre y cuando no haya una persona responsable de la seguridad que supervise adecuadamente o explique detalladamente su uso.
- Controle a los niños para asegurarse de que no jueguen con el aparato.
- Los niños no deberán realizar tareas de limpieza ni mantenimiento.
- Los menores de 3 a 8 años pueden introducir y extraer productos del aparato.
- Dejar la puerta abierta durante un período prolongado puede producir un incremento considerable de la temperatura en los compartimentos del aparato.
- Limpie periódicamente las superficies que puedan estar en contacto con alimentos y los sistemas de desagüe accesibles.
- Si el aparato se deja vacío durante un tiempo prolongado:
 - Desconecte el aparato.
 - Descongele el aparato.
 - Limpie y seque el aparato.
 - Deje la puerta abierta para evitar que se genere moho dentro del aparato.



¡ATENCIÓN! El incumplimiento de estas precauciones podría acarrear lesiones moderadas o leves.

Peligro de lesiones

- Coloque el cable de alimentación de forma que no se tropiece con él.
- No utilice accesorios ni piezas de recambio no recomendados por el fabricante.

Riesgo de electrocución

- Antes de la puesta en funcionamiento, asegúrese de que el cable de alimentación y la clavija de enchufe estén secos.
- No salpique agua en el aparato.

- Desconecte el aparato de la alimentación de corriente
 - antes de realizar cualquier tarea de limpieza o mantenimiento
 - después de cada uso



¡AVISO! Peligro de daños

- Compruebe que la especificación de tensión indicada en la placa de características sea igual a la de la fuente de alimentación. En caso de duda, consulte a un electricista cualificado.
- Conecte el aparato a la red de corriente alterna con el cable de conexión de corriente alterna.
- No utilice el aparato cerca de una llama u otra fuente de calor (calefacción, luz solar directa, estufas de gas, etc.).
- No exponga el aparato a una humedad elevada ni a la lluvia.
- No desenchufe nunca la clavija de la caja de enchufe tirando del cable.
- No se apoye en el aparato.
- No se suba al aparato.
- No incline el aparato, sobre todo si está completamente lleno.

3 Volumen de entrega

3.1 MoBar 300S

Elemento en la fig. 1, página 3	Descripción	Cantidad
1	Nevera de bebidas MoBar51SZAC	1
2	Repisa lateral	1
3	Speed rail	1
4	Tabla de cortar	1
5	Barra colgador	1
6	Tirador de la puerta	1
7	Llave	2

3.2 MoBar 550S

Elemento en la fig. 2, página 4	Descripción	Cantidad
1	Nevera de bebidas MoBar100DZAC	1
2	Bandeja para servir	1
3	Tabla de cortar	1
4	Speed rail	1

Elemento en la fig. 2, página 4	Descripción	Cantidad
5	Recipiente para hielo fresco	1
6	Barra colgador	1
7	Tirador de la puerta	1
8	Llave	2

4 Accesorios

Para cualquier pregunta respecto a los accesorios diríjase a su socio de servicio más cercano.

Disponibles como accesorios:

Descripción	N.º de art.
Speed rail MoBar 300/550 SR	9600028661
Repisa lateral con tabla de cortar MoBar300/550 EXT	9600028665
Fundas protectoras MoBar300 PC	9600028673
Cubiertas protectoras MoBar550S PC	9600028675
Tabla de cortar MoBar CB	9600028667
Bandeja para servir MoBar ST	9600028669
Recipiente para hielo fresco MoBar FIC	9600029365

5 Uso previsto

El bar móvil con centro de bebidas está diseñado exclusivamente para almacenar bebidas y controlar su temperatura.

El bar móvil es apto para el uso en exteriores.

El bar móvil **no es** apto para

- Uso como aparato encastrable
- Almacenamiento de medicamentos
- Congelar productos alimenticios

Este producto solo es apto para el uso previsto y la aplicación de acuerdo con estas instrucciones.

Este manual proporciona la información necesaria para la correcta instalación y/o funcionamiento del producto. Una instalación deficiente y/o un uso y mantenimiento inadecuados conllevan un rendimiento insatisfactorio y posibles fallos.

El fabricante no se hace responsable de ninguna lesión o daño en el producto ocasionados por:

- Un montaje o conexión incorrectos, incluido un exceso de tensión
- Un mantenimiento incorrecto o el uso de piezas de repuesto distintas de las originales proporcionadas por el fabricante
- Modificaciones realizadas en el producto sin el expreso consentimiento del fabricante
- Uso con una finalidad distinta de la descrita en las instrucciones

Dometic se reserva el derecho de cambiar la apariencia y las especificaciones del producto.

6 Descripción técnica

Elemento en la fig. 3, página 5	Denominación
1	Barra colgador
2	Cesta rotomoldeada para hielo
3	Armario de almacenaje en seco
4	Cable de conexión
5	Centro de bebidas
6	Cajón de almacenamiento en seco (solo MoBar 550S)

El bar móvil está fabricado en acero inoxidable y las ruedas están diseñadas para un uso intensivo. La cesta rotomoldeada para hielo mantiene frías las bebidas. El speed rail y la repisa lateral son extraíbles.

MoBar 300S: El bar móvil está equipado con un centro de bebidas integrado (**MoBar 51SZAC**). El centro de bebidas MoBar 51SZAC incluye 2 estantes de madera.

MoBar 550S: El bar móvil está equipado con un centro de bebidas integrado (**MoBar 100DZAC**). El centro de bebidas MoBar 100DZAC incluye 2 estantes de madera y 1 estante metálico.

6.1 Centro de bebidas

El centro de bebidas tiene las siguientes características:

- Botones con sensor
- Desescarche automático
- Puerta resistente a los rayos UV
- Ventilador para mantener un clima constante en el interior
- Estantes extraíbles para almacenar botellas
- Luz interior de LED
- Función de memoria de la temperatura: la temperatura establecida queda guardada incluso si se apaga el aparato.
- Control de temperatura: si la temperatura interior difiere notablemente de la temperatura establecida, suena una señal de advertencia y el indicador de temperatura parpadea.

MoBar 51SZAC (MoBar 300S)

El centro de bebidas tiene capacidad para hasta 19 botellas de vino (tamaño estándar) o hasta 70 latas (de 0,33 l, tamaño estándar).



La temperatura se puede ajustar dentro de un rango de +2 °C a +20 °C (36 °F a 68 °F).

MoBar 100DZAC (MoBar 550S)



El centro de bebidas tiene capacidad para hasta 39 botellas de vino (tamaño estándar) o hasta 155 latas (de 0,33 l, tamaño estándar).

El centro de bebidas tiene dos zonas de temperatura separadas. El rango de temperaturas ajustable depende del modelo seleccionado, reconocible por el **código PNC**. El código PNC se encuentra en el embalaje o en la placa de características del aparato (fig. 4, página 6).



- **PNC 936003696:**

- La zona térmica **inferior**  es ideal para almacenar vino blanco y tinto. La temperatura se puede ajustar en un rango de 5 °C a 20 °C (41 °F a 68 °F).
- La zona térmica **superior**  es adecuada para almacenar champán, vino blanco y bebidas como agua, cerveza, etc. La temperatura se puede ajustar en un rango de 5 °C a 20 °C (de 41 °F a 68 °F).





- **PNC 936004464:**

- La zona térmica **inferior**  es ideal para almacenar vino blanco y tinto. La temperatura se puede ajustar en un rango de 6 °C a 17 °C (43 °F a 63 °F).
- La zona térmica **superior**  es adecuada para almacenar champán, vino blanco y bebidas como agua, cerveza, etc. La temperatura se puede ajustar en un rango de 1 °C a 12 °C (de 34 °F a 54 °F).







**NOTA**

- La temperatura de la zona térmica **inferior**  debe ser siempre igual o más alta que la de la zona térmica **superior** .
- El funcionamiento óptimo del aparato se alcanza cuando la diferencia de temperatura entre las dos zonas es de al menos 4 °C (7 °F).

Panel de control del MoBar51SZAC (MoBar 300S)

N.º en fig. 5 , página 6	Símbolo	Descripción
1		Enciende y apaga el aparato
2		Enciende o apaga la luz interior
3	-	Indica la temperatura actual
4		Aumenta la temperatura ajustada en intervalos de 1 °C o 1 °F o 1 °F
5		Reduce la temperatura ajustada en intervalos de 1 °C o 1 °F

Panel de control del MoBar100DZAC (MoBar 550S)

N.º en fig. 6 , página 7	Símbolo	Descripción
1		Enciende y apaga el aparato
2		Aumenta la temperatura ajustada de la zona térmica superior en intervalos de 1 °C o 1 °F
3		Aumenta la temperatura ajustada de la zona térmica superior en intervalos de 1 °C o 1 °F
4		Indica la temperatura actual de la zona superior
5		Indica la temperatura actual de la zona inferior
6		Aumenta la temperatura ajustada de la zona térmica inferior en intervalos de 1 °C o 1 °F

N.º en fig. 6, página 7	Símbolo	Descripción
7	▽	Reduce la temperatura ajustada de la zona térmica inferior en intervalos de 1 °C o 1 °F
8	☀	Enciende o apaga la luz interior

7 Montar las asas

- Para montar las asas, proceda como se muestra (fig. 7, página 7).

8 Funcionamiento

8.1 Consejos para el ahorro de energía

- Abra centro de bebidas solamente el tiempo y las veces que sea necesario.
- Descongele el centro de bebidas cuando se forme una capa de escarcha.
- No regule una temperatura innecesariamente baja en el interior.
- Para un consumo de energía óptimo, coloque los estantes en la misma posición que ocupan en el momento de la entrega.
- Compruebe periódicamente que la junta de la puerta encaja correctamente.
- Elimine regularmente el polvo y la suciedad del condensador.

8.2 Nota sobre el lugar de ubicación

- Mantenga el intervalo de temperatura ambiente previsto de 0 °C a +38 °C (+32 °F a +100 °F). Evite temperaturas ambiente extremadamente cálidas o frías.
- Asegúrese de que el suelo esté nivelado y sea lo suficientemente estable como para aguantar el peso del aparato incluso a plena capacidad.
- Para evitar un consumo de potencia excesivo y daños en el revestimiento acrílico, no exponga el aparato a la luz solar directa ni a otras fuentes de calor (horno, calefactor, radiador, etc.).
- Elija una ubicación en la que el aparato esté protegido de salpicaduras de agua, humedad alta o lluvia.
- Asegúrese de que haya suficiente ventilación alrededor del aparato, especialmente junto a las aberturas de ventilación del dispositivo.

8.3 Antes del primer uso



NOTA

Después de instalar el bar móvil en su ubicación final, espere entre 1 y 1,5 horas para dejar que el refrigerante se asiente en el centro de bebidas antes de conectar el aparato a la fuente de alimentación.

- Por motivos higiénicos, limpie las superficies del bar móvil y el interior del centro de bebidas (véase capítulo "Limpieza y cuidado" en la página 53).

8.4 Sobre el almacenamiento de botellas

- Almacene únicamente botellas cerradas y aún precintadas.
- No sobrecargue el aparato.
- No cubra los estantes con papel de aluminio ni con otro objeto, ya que ello dificulta la circulación del aire.
- ▶ Guarde las botellas como se muestra (fig. **8**, página 8).

8.5 Manejo del aparato



NOTA

Si falla la corriente o el aparato se ha apagado, espere entre 3 y 5 minutos antes de volver a encenderlo.

Proceda como se indica:

- ▶ Montaje y desmontaje del soporte para botellas speed rail: fig. **9**, página 9).
- ▶ Montaje y desmontaje de la bandeja suplementaria: fig. **10**, página 10.
- ▶ Uso de la cesta rotomoldeada para hielo: fig. **11**, página 11.
- ▶ Vaciado de la cesta rotomoldeada para hielo: fig. **12**, página 12.
- ▶ Conexión del aparato al suministro de corriente: fig. **13**, página 13.
- ▶ Encendido y apagado del bar móvil: fig. **14**, página 13.
- ▶ Encendido y apagado de la luz interior del centro de bebidas cuando la puerta está abierta: fig. **15**, página 13.
- ▶ **Solo MoBar 51SZAC:** Ajuste la luz interior para que esté siempre encendida o apagada, independientemente de si la puerta está abierta o cerrada: fig. **16**, página 14.
- ▶ Cambio de la unidad de temperatura (°C/°F): fig. **17**, página 14.
- ▶ Cambio de la temperatura de refrigeración: fig. **18**, página 15.
- ▶ Indicación de la temperatura fijada: fig. **19**, página 16.
- ▶ Retirar las rejillas: fig. **20**, página 16.

9 Limpieza y cuidado



¡ATENCIÓN! Riesgo de electrocución

Antes de proceder a la limpieza o mantenimiento del aparato, desconéctelo del suministro eléctrico.

9.1 Sobre el acero inoxidable

El bar móvil está fabricado con acero inoxidable. El acero inoxidable es un material duradero, resistente a la corrosión y muy higiénico. El acero inoxidable tiene una superficie compacta y no porosa. Por ello, las bacterias se pueden eliminar fácilmente limpiando la superficie. El acero inoxidable es resistente a los impactos y puede soportar tensiones mecánicas, fluctuaciones de temperatura golpes de calor. Un uso y limpieza inadecuados pueden provocar roturas o grietas donde los gérmenes o la suciedad pueden asentarse.

- ▶ Siga las siguientes instrucciones para una limpieza y un mantenimiento adecuados y evitar daños en las superficies.

9.2 Limpieza del bar móvil



¡ADVERTENCIA! Riesgo para la salud

Antes de utilizar productos de limpieza, tenga en cuenta la información incluida en el embalaje y evite productos de limpieza inflamables, corrosivos o nocivos para la salud.



¡AVISO! Peligro de daños

- No utilice productos de limpieza abrasivos ni objetos duros, pues podrían dañar el aparato.

Especialmente al limpiar el acero inoxidable tenga en cuenta lo siguiente:

- Utilice únicamente un limpiador autorizado para el acero inoxidable. Consulte las instrucciones incluidas en el embalaje.
- No utilice productos de limpieza que contengan cloro o compuestos clorados (cloruro de hidrógeno/ácido clorhídrico, base de cloro, descalcificadores, etc.).
- Si utiliza esponjas y cepillos abrasivos, asegúrese de que no dejan arañazos. Utilice únicamente esponjas y cepillos abrasivos de acero inoxidable. No utilice esponjas abrasivas, cepillos o discos de pulir hechos de otros metales o aleaciones (por ejemplo, acero, aluminio, latón, etc.).
- No utilice productos que se hayan utilizado previamente para limpiar otros metales o aleaciones, ya que pueden contaminar el acero inoxidable y provocar manchas.
- No limpie el aparato ni sus componentes bajo agua corriente ni en el lavavajillas.
- Asegúrese de que los orificios de ventilación del aparato estén limpios de polvo y suciedad para que el calor interior pueda salir.
- No utilice ningún dispositivo de vapor para limpiar el aparato, ya que puede provocar un cortocircuito en los componentes eléctricos.

- ▶ Limpie el interior y el exterior del aparato un paño húmedo y un detergente suave periódicamente y cada vez que se ensucie.
- ▶ Limpie a fondo las superficies interiores y la junta de la puerta con un limpiador antibacteriano.
- ▶ Limpie la superficie exterior con un limpiador permitido para acero inoxidable.
- ▶ Enjuague siempre el producto de limpieza con agua limpia y seque las superficies del aparato con un paño para evitar la formación de depósitos de cal.
- ▶ **Solo MoBar 550:** Compruebe periódicamente el desagüe del agua de condensación del centro de bebidas. Si es necesario, limpie el orificio de drenaje del agua de condensación. Si está atascado, se acumulará agua de condensación en la parte inferior del centro de bebidas.

9.3 Mantenimiento del bar móvil



¡AVISO! Peligro de daños

Especialmente al realizar el mantenimiento del acero inoxidable tenga en cuenta lo siguiente:

- No deje ningún objeto metálico (por ejemplo, latas de bebidas) sobre las superficies de acero inoxidable durante un largo periodo de tiempo y elimine los restos de alimentos corrosivos (cola, zumo de limón, tomates, vino, sal, etc.) lo antes posible para evitar la corrosión por contacto de las superficies.



NOTA

Condensación en la puerta de cristal: Cuando la humedad del aire es superior al 65 % a una temperatura ambiente de 25 °C, se genera condensación en la puerta de cristal. La condensación desaparece cuando desciende la humedad.

- Inspeccione periódicamente el aparato para comprobar si presenta roturas o grietas que puedan haber acumulado gérmenes o suciedad.

9.4 Almacenamiento prolongado y preparación para el invierno



NOTA

- Cubra las superficies de acero inoxidable para protegerlas de la contaminación.
- Si se utiliza la cubierta protectora (disponible como accesorio), coloque la tabla de cortar sobre la cesta rotomoldeada para hielo con el fin de evitar que se acumule agua y se dañe la cubierta protectora.
- La preparación para el invierno es recomendable cuando la temperatura ambiente mínima es inferior a 0 °C (+32 °F).

1. Desconecte el aparato.
2. Desenchufe el aparato de la alimentación de corriente.
3. Extraiga todo el contenido.
4. Limpie el aparato (véase capítulo "Limpieza del bar móvil" en la página 54).
5. Realice el mantenimiento del aparato (véase capítulo "Mantenimiento del bar móvil" en la página 55).
6. Aplique una capa de cera para automóviles a las superficies exteriores para protegerlas de las manchas causadas por la humedad, la suciedad y los residuos que se puedan acumular durante el almacenamiento prolongado y la preparación para el invierno.
7. Ventile completamente el aparato y asegúrese de esté completamente seco antes de guardarlo.
8. Guarde el aparato en un lugar seco y bien ventilado.

10 Resolución de problemas

Si hay algún problema que no pueda resolver, póngase en contacto con el servicio de atención al cliente (véase la última página).

Problema	Posible causa	Solución
El aparato no funciona.	El aparato no está conectado a la red eléctrica	► Conecte el aparato.
	Aparato apagado	► Encienda el aparato.
	Ha saltado el interruptor de seguridad o un fusible	► Conecte el interruptor de seguridad o cambie el fusible.
El aparato no está lo suficientemente frío.	La temperatura no está bien ajustada	► Compruebe el ajuste de temperatura.
	La temperatura ambiente podría requerir un ajuste de temperatura más alto	► Ajuste una temperatura más alta.
	La puerta se ha abierto a menudo	► No abra la puerta más de lo necesario.
	La puerta no se ha cerrado correctamente	► Cierre la puerta correctamente.
	La junta de la puerta no cierra herméticamente	► Compruebe la junta de la puerta, límpiela o cámbiela.
El aparato se enciende y se apaga solo.	El armario se ha rellenado recientemente con botellas nuevas	► Espere a que el dispositivo se regule a la temperatura establecida.
	La puerta se ha abierto a menudo	► No abra la puerta más de lo necesario.
	La puerta no se ha cerrado correctamente	► Cierre la puerta correctamente.
	La junta de la puerta no cierra herméticamente	► Compruebe la junta de la puerta, límpiela o cámbiela.
La luz no funciona.	Ha saltado el interruptor de seguridad o un fusible	► Conecte el interruptor de seguridad o cambie el fusible.
	Luz apagada en el panel de control	► Encienda la luz.
El aparato hace mucho ruido.	<p>Posiblemente el ruido lo cause el refrigerante, lo cual es normal. Al final de cada ciclo, se pueden oír ruidos causados por el flujo de refrigerante.</p> <p>Si se dan fluctuaciones de temperatura, la contracción y expansión de las paredes internas pueden provocar chasquidos o crujidos.</p> <p>Las temperaturas ambiente elevadas hacen que el compresor funcione continuamente, lo cual puede generar mucho ruido.</p>	
La puerta no cierra correctamente.	Junta de la puerta sucia	► Limpie la junta de la puerta.
	Las repisas no están bien colocadas	► Compruebe los estantes y recolóquelos correctamente.
El LED indica E1, E2 o E7.	El sensor de temperatura del ventilador previsto en el interior del aparato indica un error	► Póngase en contacto con un técnico de mantenimiento autorizado para su reparación.

11 Garantía

Consulte las siguientes secciones para obtener información sobre garantía y asistencia para garantía en EE.UU., Canadá y el resto de regiones.

11.1 Estados Unidos y Canadá

GARANTÍA LIMITADA DISPONIBLE EN
DOMETIC.COM/WARRANTY.

SI TIENE PREGUNTAS O DESEA OBTENER UNA COPIA SIN COSTE DE LA GARANTÍA LIMITADA, LLAME AL TELÉFONO 1-888-819-0667.

TAMBIÉN PUEDE ENVIAR SUS PREGUNTAS SOBRE SERVICIO Y MANTENIMIENTO POR CORREO ELECTRÓNICO A MOBAR.USA@DOMETIC.COM PARA CONSULTAS EN LOS EE. UU. O A MOBAR.CA@DOMETIC.COM PARA CONSULTAS EN CANADÁ.

11.2 Otras regiones

Se aplica el período de garantía estipulado por la ley. Si el producto es defectuoso, póngase en contacto con la sucursal del fabricante en su país (dometic.com/dealer) o con su distribuidor.

Para tramitar la reparación y la garantía, incluya los siguientes documentos cuando envíe el aparato:

- Una copia de la factura con fecha de compra
- El motivo de la reclamación o una descripción de la avería

12 Eliminación

Reciclaje de productos con pilas, baterías recargables y fuentes de luz



- ▶ Quite todas las pilas, baterías recargables y fuentes de luz antes de reciclar el producto.
- ▶ Entregue las baterías defectuosas o usadas en un establecimiento especializado o depositelas en un punto de recogida de residuos.
- ▶ No deseche ninguna pila, batería recargable ni fuente de luz con la basura doméstica.
- ▶ Cuando vaya a desechar definitivamente el producto, infórmese en el centro de reciclaje más cercano o en un comercio especializado sobre las normas pertinentes de gestión de residuos.
- ▶ El producto podrá desecharse gratuitamente.

Reciclaje de materiales de embalaje



- ▶ Deseche el material de embalaje en el contenedor de reciclaje correspondiente.

13 Datos técnicos

	MoBar 300S	MoBar 550S
Tensión	110 – 120 V/60 Hz	
Centro de bebidas	MoBar 51SZAC	MoBar 100DZAC
Rango de temperaturas	De +2 °C a +20 °C (de +36 °F a +68 °F)	Véase capítulo "MoBar 100DZAC (MoBar 550S)" en la página 50.
Consumo de potencia	98,55 kWh/año	155,85 kWh/año
Clase climática	ST (+16 °C a +38 °C (+61 °F a +100 °F))	
Uso previsto a temperatura ambiente	0 °C a +38 °C (+32 °F a +100 °F)	
Emisión de ruidos	39 dBA	39 dBA
Dimensiones A x P x H (tirador incluido)	717 x 622 x 977 mm (28,2 x 24,5 x 38,5 in)	1249 x 622 x 977 mm (49,2 x 24,5 x 38,5 in)
Peso	69,3 kg (153 lbs)	113,4 kg (250 lbs)
Capacidad del centro de bebidas: Botellas de vino estándar Latas estándar de 0,33 l	máx. 19 máx. 70	máx. 39 máx. 155
Refrigerante	R600a	
cantidad existente de refrigerante	22 g/0,78 oz	24 g/0,85 oz
Presión alta	220 psig	270 psig
Presión baja	43 psig	105 psig
Inspección/certificación		

Siga las condiciones de uso EPA.



dometic.com

**YOUR LOCAL
DEALER**

dometic.com/dealer

**YOUR LOCAL
SUPPORT**

dometic.com/contact

**YOUR LOCAL
SALES OFFICE**

dometic.com/sales-offices
